

# グラップル MB-G600 S4

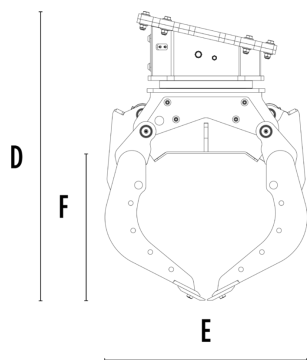

## 仕様

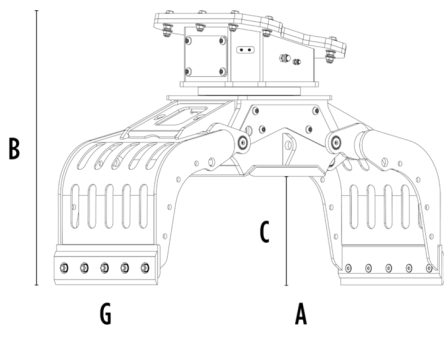

推奨油圧シヨベル	ton	7~12
質量	kg	630
最大容量 (爪が閉じた状態)	m <sup>3</sup>	0.24
旋回角度	°	360
使用圧力(旋回ライン)	MPa	16~20
流量(旋回ライン)	l/min	25~35
最大使用圧力 (開閉)	MPa	25~30
最大流量 (開閉)	l/min	50~60
寸法 A	mm	1705
寸法 B	mm	1145
寸法 C	mm	470
寸法 D	mm	1300
寸法 E	mm	975
寸法 F	mm	625
寸法 G	mm	650

## オプション製品

サメ歯型先端刃	箱型アームプレート
ギザギザサイドカバー	グリップ型先端刃
ラバーグリップ型先端刃	パワフル旋回
12V電気キット (2本配管用)	遠隔電源制御システム

## 適用分野



解体工事



道路工事



採石場



採掘



トンネル



閉鎖空間



管路敷設



市街地での工事



緑地・農地整備



森林整備