

グラップル MB-G600 S4

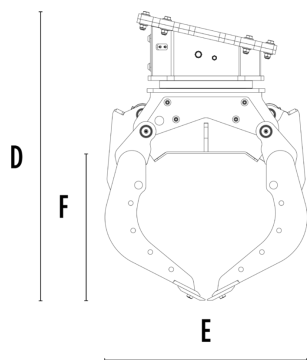

仕様

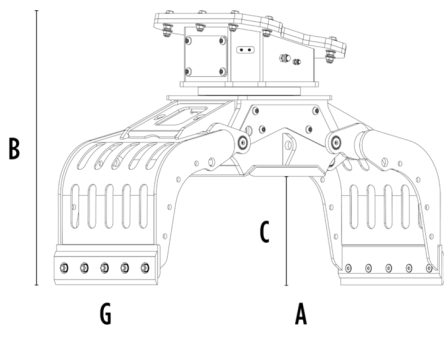

推奨油圧シヨベル	lb	15,430 - 26,460
質量	lb	1,389
最大容量 (爪が閉じた状態)	cy	0.31
旋回角度	Degree	360°
使用圧力(旋回ライン)	PSI	2,321 - 2,901
流量(旋回ライン)	gal/min	7 - 9
最大使用圧力 (開閉)	PSI	3,626 - 4,351
最大流量 (開閉)	gal/min	13 - 16
寸法 A	in	67
寸法 B	in	45
寸法 C	in	19
寸法 D	in	51
寸法 E	in	38
寸法 F	in	25
寸法 G	in	26

オプション製品

サメ歯型先端刃	箱型アームプレート
ギザギザサイドカバー	グリップ型先端刃
ラバーグリップ型先端刃	パワフル旋回
12V電気キット (2本配管用)	遠隔電源制御システム

適用分野



解体工事



道路工事



採石場



採掘



トンネル



閉鎖空間



管路敷設



市街地での工事



緑地・農地整備



森林整備