

CHWYTAK SORTUJĄCY MB-G1200 S4

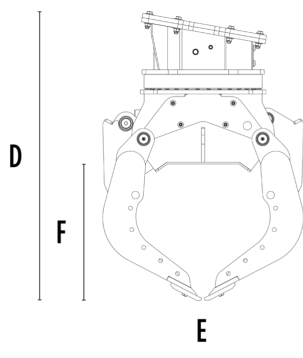
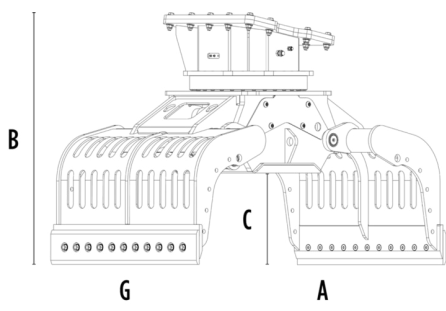

SPECYFIKACJA TECHNICZNA

Zalecana koparka	ton	18 - 30
Waga	ton	1,65
Ładowność (lemiesz zamknięte)	m ³	0,71
Obrót	Stopień	360°
Ciśnienie oleju (przy obrocie)	bar	200 - 250
Ciśnienie oleju (przy obrocie)	l/min	30 - 40
Maksymalne ciśnienie oleju (otwarcie - zamknięcie)	bar	300 - 350
Maksymalny przepływ oleju (otwarcie - zamknięcie)	l/min	70 - 90
Wymiar A	mm	2115
Wymiar B	mm	1450
Wymiar C	mm	590
Wymiar D	mm	1670
Wymiar E	mm	1185
Wymiar F	mm	810
Wymiar G	mm	1235

AKCESORIA OPCJONALNE

Zestaw ostrzy wielofunkcyjnych	Zestaw osłony chwytanego materiału
Zestaw ulepszający wewnętrzny uchwyt szczęk	Zestaw do podnoszenia/przechylania z gumowymi profilami
Zestaw zwiększający siłę obrotu	Zestaw elektryczny do pracy na dwa przewody 12 V
Remote power control system	

OBSZARY ZASTOSOWANIA



Wyburzenia



Roboty drogowe



Kamieniołomy



Kopalnie



Tunele



Obszary zamknięte



Rurociągi i kanalizacje



Miejskie place budowy



Utrzymanie terenów zielonych i rolnych



Utrzymanie terenów leśnych

